

# KRUPS

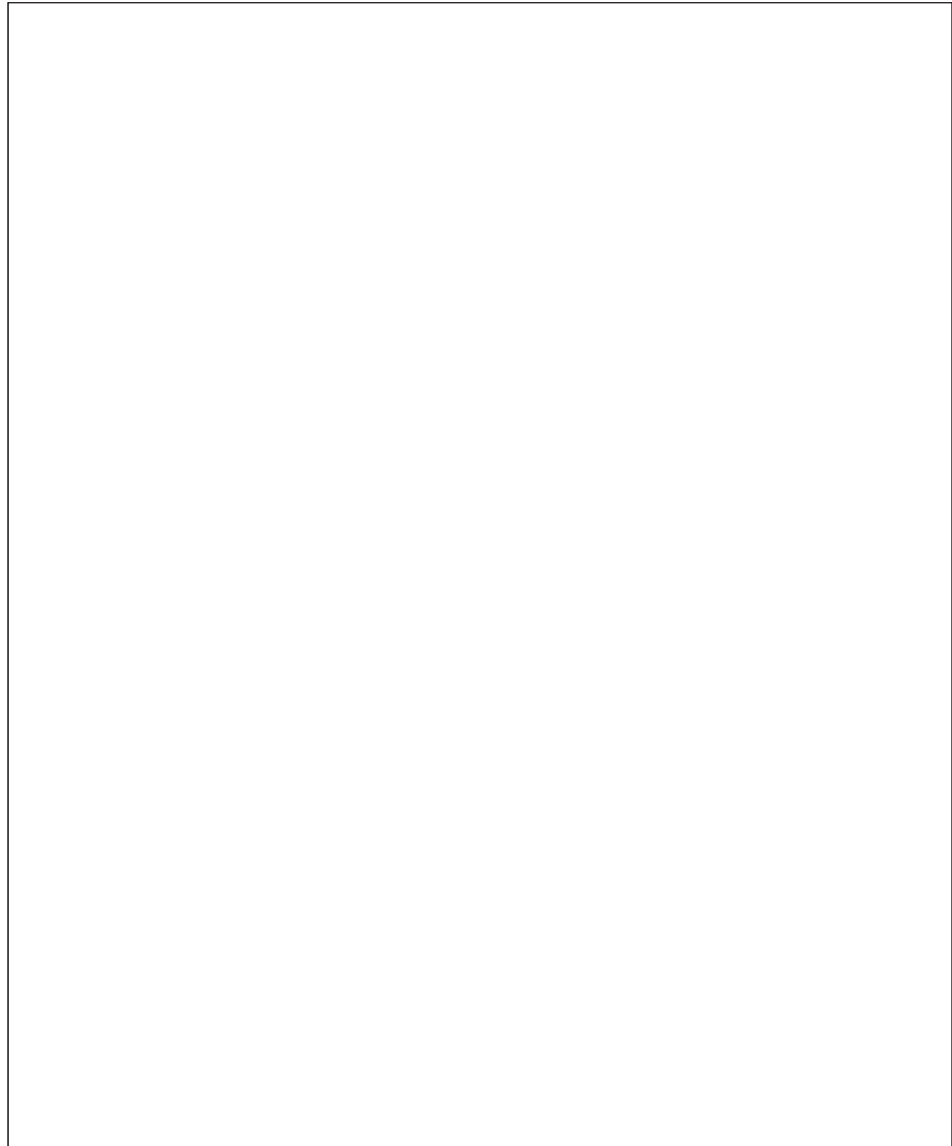

[www.krups.com](http://www.krups.com)

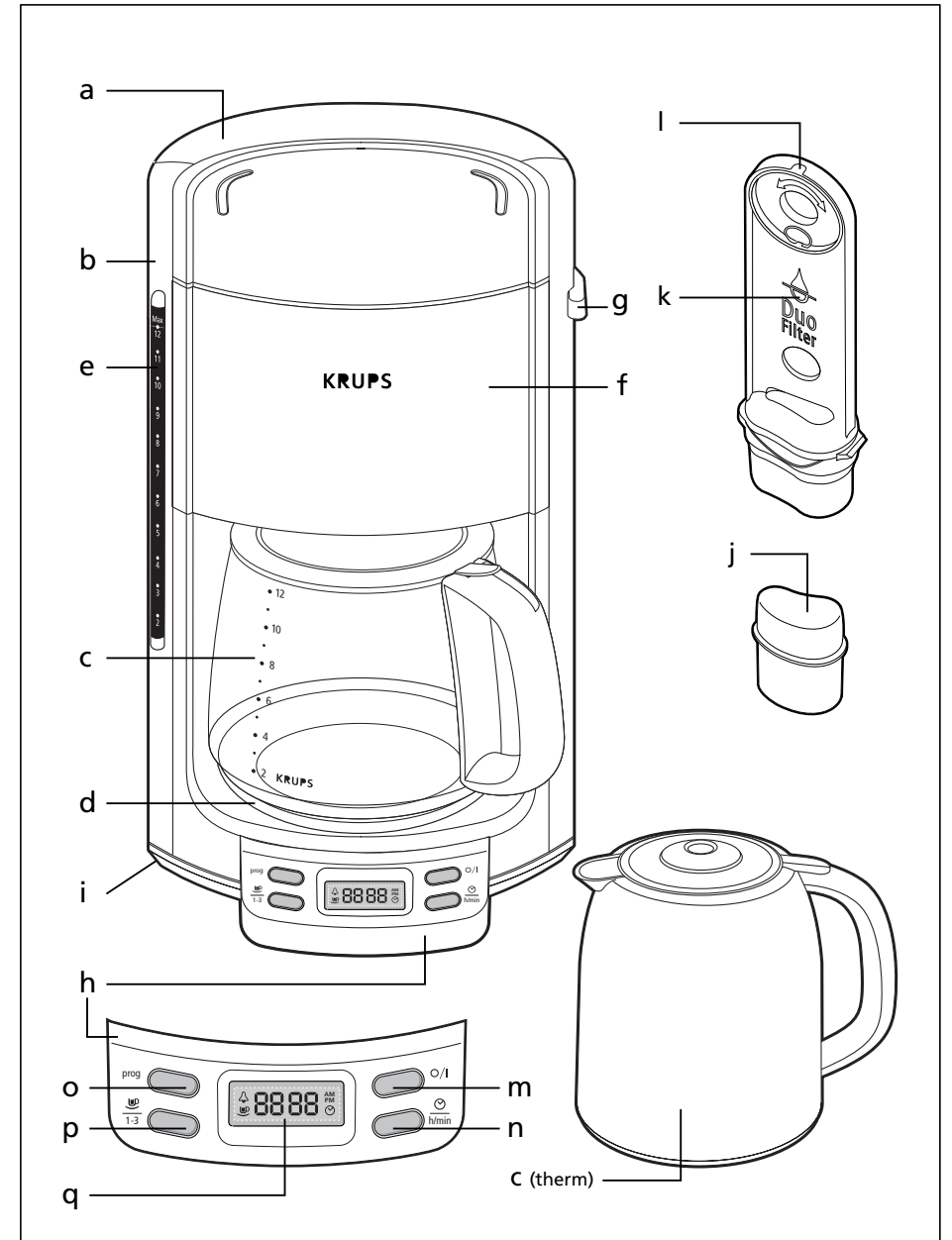

# KRUPS

Art. FME1/FME2/FME4/FMF3/FMF4/FMF5

## English 4

---

Instructions for Use  
Warranty  
Guarantee of Performance

## Français 15

---

Mode d'emploi  
Garantie  
Garantie de rendement

## Español 26

---

Instrucciones de uso  
Garantía  
Garantía de rendimiento

# IMPORTANT SAFEGUARDS

When using electrical appliances, basic safety precautions should always be followed to reduce the risk of fire, electric shock, and/or injury to persons including the following :

1. Read all instructions.
2. Do not touch hot surfaces. Use handles or knobs.
3. To protect against fire, electric shock and injury to persons, do not place cord, plugs or appliance in water or other liquid.
4. Close supervision is necessary when any appliance is used near children. Keep appliance out of reach of children.
5. Not intended for use by children.
6. Burns can occur from touching hot plate, hot metal parts, hot water or steam. Exercise caution.
7. Unplug from outlet when not in use and before cleaning. Allow to cool before putting on or taking off parts, before cleaning the appliance, and before storing.
8. Do not operate any appliance with a damaged cord or plug or after the appliance malfunctions, or has been damaged in any manner. Return appliance to the nearest KRUPS Service Center for examination, repair or adjustment.
9. The use of accessory attachments not recommended by KRUPS may result in fire, electric shock or injury to persons.
10. Do not use outdoors.
11. Do not let cord hang over edge of table or counter, or touch hot surfaces.
12. Do not place on or near a hot gas or electric burner, or in a heated oven.
13. To disconnect, turn the control to «off» then remove plug from wall outlet. Do not yank cord, instead grasp plug and pull to disconnect.
14. Do not use the appliance for other than intended use.
15. Scalding may occur if the lid is removed during the brewing cycles.

16. Do not pour liquids other than water and descaling solutions specified in this manual into the water tank.
17. Do not pour cold water into the water reservoir immediately after brewing. Allow the unit to cool down before refilling the reservoir.
18. This appliance is intended for household use only.

To reduce the risk of injury, do not drape cord over the counter top or table top where it can be pulled on by children or tripped over unintentionally.

## **SAVE THESE INSTRUCTIONS**

### **SHORT CORD INSTRUCTIONS**

- A. We do not recommend using an extension cord with this device.
- B. If an extension cord is absolutely necessary,
  - 1) the marked electrical rating of the extension cord should be at least as great as the electrical rating of the appliance,
  - 2) the longer cord should be arranged so that it will not drape over the counter top or table top where it can be pulled on by children or tripped over.
- C. This appliance has a polarized plug (one blade is wider than other). To reduce risks of electric shock, this plug is intended to fit into a polarized outlet only one way. If the plug does not fit fully into the outlet, reverse the plug. If it still does not fit, contact a qualified electrician. Do not attempt to modify the plug in any way.

## Description

- a Water Reservoir Lid
- b Water Reservoir
- c Carafe
- d Heating Plate / Base
- e Water Level Indicator
- f Swing Out Filter Basket
- g Filter Basket Soft Release Button
- h Programmable Clock
- i Cord Storage
- j Duo Filter Water Filtration
- k Water Filtration Holder
- l Water Filtration Change Indicator

### Models with Timer

- m On/Off
- n Hours and Minutes Setting Button
- o Programming Button
- p 1-3 Cup Flavor Setting Button
- q Display

## Description of Features

- Water Reservoir : Lid flips back for easy access.
- Carafe : Both thermal and glass carafes are designed with drip free pour spout and ergonomic handle for easy pouring.
- Heating Plate : On glass models with timer the heating plate can be programmed to stay on from 1 - 5 hours. The default setting is 2 hours.
- Swing Out Filter Basket : Use #4 paper filters or a permanent filter.
- Filter Basket Soft Release Button : Opens the filter holder to insert filter and add coffee.
- 1-3 Cup Flavor Setting : For brewing smaller quantities while fully extracting the coffee flavor.
- "Duo Filter" Water Filtration : Active vegetable based double acting anti-chlorine and anti-scale filter. The anti-chlorine action of the filter brings out the most delicate flavors of the coffee. The anti-scale action allows for longer periods between descaling.

**Note:** There is a rotary indicator on the top of the water filter holder. This indicates when the "Duo Filter" should be changed. Place the index mark next to the month the filter should be changed, referring to the chart below.

**Example:** If you replace the "Duo Filter" in January (1) you should set the indicator to March (3) or May (5), depending on the hardness of your local water supply: position the number 3 or 5 opposite the index mark.

Water type	Uses	Replace Duo filter every:
Soft water	about 120	4 months
Hard water	about 80	2 months

**Important:**

- The “Duo Filter” must only be used with water.
- The coffee machine still functions if the water filter is not in place.
- If the coffee machine has not been used for more than one month, rinse the “Duo filter” under running water.
- It is recommended not to leave the “Duo Filter” in place for more than 5 months.
- Your appliance is designed for use with the carafe type (glass or thermal) it was purchased with. Do not use thermal carafes on coffeemakers purchased with a glass carafe and vice versa.

## Before First Use

- Run the coffee machine through one cycle with water only. Do not run with coffee or the “Duo Filter”(j).
- Remove the “Duo Filter” from its plastic covering. Rinse it under tap water for 1 minute.
- Lift the water reservoir lid (a) and remove the water filtration holder (k).
- Rotate the lower part of the holder and insert the “Duo Filter” into its housing.
- Replace the water filtration holder. The coffee machine is ready to use.

## Making the Perfect Cup of Coffee

Making the perfect cup of coffee is something different for everyone. It is an art and a science, that is not only effected by the coffee that is used, but also the equipment. The water, the water temperature, the time the water is in contact with the coffee, the grind, the type of filter, all play an important role in determining the flavor. Fine tuning these aspects is the art of making the ultimate cup of coffee.

The four main principles :

### 1. The Water

It is important to use fresh water that you like. Since coffee is 98% water the taste of the water will come through in the coffee. The Duo Filter system removes chlorine taste, but the better the water you start with the better the flavor of the coffee.

### 2. The Coffee

Chose premium fresh whole beans suited to your taste. There are two principale species of coffee: Arabica and Robusta. Arabica beans are the choice beans with more flavor and less caffeine. Robusta beans have more caffeine and are more « robust » and are usually used in blends. The origin of the beans and the roast will determine the flavor. Roasts vary from light to very dark. Light roasts have a smooth, delicate aromatic taste, medium to medium dark roasts are slightly stronger, with a full-bodied balanced taste, and dark roasts are bold with smoky undertones.

### 3. The Grind

Use the proper grind finesse and grind just prior to brewing. The variation in the grind depends on the type of filter you use. We prefer paper filters because they allow you to use a finer grind, thus allowing a full extraction and more contact time with the water. Permanent filters require a slightly coarser grind therefore the extraction rate is reduced. A general rule of thumb for grinding is the longer the brew process the coarser the grind.

#### 4. The Proportion

We recommend that you use 1 rounded Tbsp. of ground coffee per cup and modify the quantity to suit your taste.

## Making Coffee

- Follow the illustrations from 1 to 8.

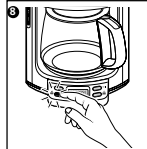
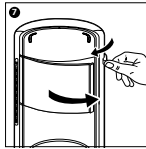
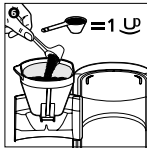
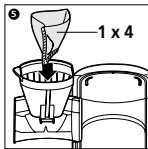
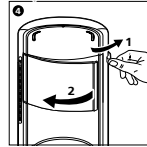
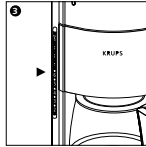
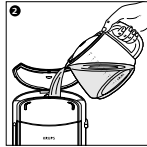
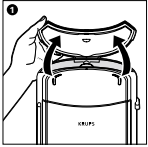

- Use only cold water and a #4 filter paper or a permanent filter.
- The coffee maker is fitted with a drip-stop device, allowing you to serve coffee before the water has finished running through. Replace the carafe quickly to avoid overflow.
- Do not exceed the maximum capacity of the water reservoir as shown by the water level indicator (e).
- Place the ground coffee into the paper filter or directly into a permanent filter. After use, discard the grounds, and rinse the filter basket under running water.
- It is normal for a small amount of steam to escape during the brewing cycle.

#### **For models with thermal carafe:**

- To ensure maximum heat retention, rinse the thermal carafe with HOT water before use, and close the lid by turning clockwise.



To serve coffee depress the trigger (9).

## Features of Programmable Timer Models

If your model has a programmable clock/timer the following features are included:

- Auto On - Allows you to set the daily start time of the brew cycle.
- Auto Off - Allows you to set the length of time the coffee machine will stay on. It can be set from 1 to 5 hours for units with glass carafes and is set to 20 minutes for units with thermal carafes.
- Audible Signal - Beeps when the coffee is done brewing. This can be turned off or on.
- 1 - 3 Cup Flavor Setting : To extract the full flavor or the grinds from smaller quantities. **(10)**



**Exercise caution with hot water and steam.**

- Electronic Limescale Detection - Indicates when the coffee machine needs to be descaled.
- Empty Water Reservoir - Indicates when the water reservoir has not been filled and automatically shuts off the coffee machine.

## Programming Your Coffee Machine

- Plug in your appliance: the display will light up briefly in blue, blink "8888" and then remain fixed.
- Press the **O/I** button if you wish to make coffee without using the programmable mode.
- The display will light up in blue and alternately show "ON" and the current time.
- Press the **O/I** button to shut off the coffee machine. The display will no longer be lit.

### Setting and Adjusting the Clock

- The machine must be "off".
- Press and hold the **prog** button (o) for 3 seconds: the hours will blink "88 \_ \_".
- Adjust the hours in steps by pressing the **h/min** button (n).
- Press the **prog** button : the minutes will blink "XX 88".
- Adjust the minutes in steps by pressing the **h/min** button.
- Confirm the setting by pressing the **prog** button.

### Setting Auto On

This programs the coffee machine to start automatically at the set time each day.

- Press the **prog** button (o) briefly : the display will blink "prog" for about 1 second, followed by "8888".
- Press the **prog** button briefly: the hours will blink "88 \_ \_".
- Adjust the hours in steps by pressing the **h/min** button (n).
- Press the **prog** button briefly: the minutes will blink "XX 88".
- Adjust the minutes in steps by pressing the **h/min** button .
- Confirm the setting by pressing the **prog** button briefly:
- The display (q) will show the time and a "☺".
- Press the **h/min** button to cancel the programming.

### Changing the Programming

- Press the **prog** button (o) briefly : the current clock setting will blink.
- Now proceed as above.



### Setting Auto Off (units with timer only)

On models with a glass carafe, the auto off can be set to shut the coffee machine off from 1 - 5 hours after the brew cycle is complete. The factory setting is 2 hours. On models with a thermal carafe, the coffee machine shuts off after 20 minutes.

**Note : On models without a timer the coffee machine must be turned off manually. It will not automatically shut off.**

- Press the **prog** button (o), immediately followed by the **h/min** button (n).
- The display will show the time setting.
- Press the **h/min** button in steps to set the auto off time.
- Press the **prog** button to confirm the setting.

### Setting Audible signal

This function gives an audible signal when the coffee is ready. The factory setting is "On".

- The display (q) will show "☕" with the current time.
- To turn off the audible signal :
- Press **prog** button then the **1 - 3 cup** button (p).
- The display will show "YES": indicating the audible signal is on.
- To turn the audible signal off:
- Press the **1-3 cup** button again.
- The display will show "NO": the audible signal is off.
- Press **prog** button to confirm.

### 1 - 3 Cup Flavor Setting

This setting extracts the full flavor of the coffee when making small quantities.

- Press the **1-3 cup** button (p).
- The display will show "☕" with the current time.

**Note:** this function cannot be changed once the brew cycle has started.

### Empty Water Reservoir

This feature automatically shuts off the coffee machine when the water reservoir has not been filled.

- The display will show: "☕ = = =".
- Wait for the coffee maker to cool down (about 10 minutes) before filling the reservoir (a) with water.
- Press the **O/I** button to cancel the icon.
- Press the **O/I** button again to start your coffee machine.

### Descaling Indicator (calc sensor)

This feature warns that the coffee machine needs to be descaled.

- The display (q) will show "CALC".
- See descaling section.

## Cleaning

Turn off the coffee machine and remove the plug from the outlet. Do not clean the coffee machine when it is hot. Never immerse the coffee machine in water or put it under running water.

- Clean the body of the coffee machine with a damp cloth or sponge.
- Open the filter holder and remove the paper or permanent filter. The filter holder can be washed in warm soapy water and rinsed thoroughly, or cleaned in the upper rack of a dishwasher.
- We recommend washing carafes by hand with a mild detergent.
- Do not use scouring agents or harsh cleansers on any part of the coffee machine.

## Descaling

Descaling is necessary to keep your coffee machine running efficiently. The frequency of descaling depends on the hardness of your water and how often you use the coffee machine.

If you notice the brew cycle has slowed it is generally time to descale the machine.

See the chart below:

Type of Water	Without Duo Filter Water Filtration	With Duo Filter Water filtration
Hard	40 uses	80 uses
Soft	80 uses	160 uses

- Before descaling, remove the filter holder (k).
- You may use either the Krups descaling solution diluted in 8 ounces of water or 8 ounces of white vinegar.
- Pour the solution or vinegar into water reservoir (b) and start the coffee machine (without coffee).
- Allow half the liquid to run into the carafe, then switch off and let stand for 1 hour.
- Restart the coffee machine to complete the cycle.
- Rinse the coffee machine by running it through 2 full cycles with water only.
- On the timer models if the display continues to read "CALC" repeat the process again.

## Cord storage

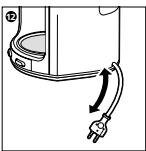

Unused cord can be stored under the coffee maker. **(12)**

## Accessories

Accessories can be purchased at many retail stores, or by calling your respective countries consumer service department.

- Permanent filter: F049
- 12-cup glass carafe, black: F15B0G
- 12-cup glass carafe, white: F15B0H
- 10-cup thermal carafe , black: F15B0J
- 10-cup thermal carafe , white: F15B0K
- 10-cup stainless steel thermal carafe, black: F15B0P
- 10-cup stainless steel thermal carafe, white: F15B0Q
- Duo Filter water filtration cartridges - pack of 2 : F472
- Krups descaling solution : F054

## Troubleshooting

PROBLEM	SOLUTION
Coffee machine does not turn on.	Check to ensure the appliance is plugged into a working outlet, and the appliance is in the «ON» position.
Appliance appears to be leaking.	Make sure that the water tank has not been filled beyond the max. fill level.
The thermal carafe does not keep the coffee hot long enough.	For best results we recommend that you pre-heat your therm with HOT water just prior to brewing. This will ensure the hottest coffee for the longest time.
Takes a long time to brew.	It may be time to descale your coffee maker. On timer models you should see the words «CALC» in the display. On non-timer models you should descale every 40 to 80 uses depending on the hardness of your water.

If your appliance still does not work, please call your respective countries consumer service department.

# LIMITED WARRANTY

This Krups product is warranted for 1 year from the date of purchase against defects in material and workmanship. During this period, the Krups product that, upon inspection by Krups, is proved defective, will be repaired or replaced, at Krups' option, without charge to the customer. If a replacement product is sent, it will carry the remaining warranty of the original product. This warranty does not apply to any defect arising from a buyer's or user's misuse of the product, negligence, failure to follow Krups' instructions, use on current or voltage other than that stamped on the product, wear and tear, alteration or repair not authorized by Krups, or use for commercial purposes.

**THE WARRANTIES SET FORTH HEREIN ARE EXCLUSIVE AND NO OTHER WARRANTIES, EXPRESS OR IMPLIED, INCLUDING BUT NOT LIMITED TO ANY WARRANTY OF MERCHANTABILITY OR FITNESS FOR A PARTICULAR PURPOSE OR USE, ARE MADE BY KRUPS OR ARE AUTHORIZED TO BE MADE WITH RESPECT TO THE PRODUCT.**

Some states do not allow limitation on how long an implied warranty lasts or do not allow the exclusion of incidental or consequential damages, so the above limitations may not apply to you. This warranty gives you specific legal rights, and you may also have other rights, which vary from state to state.

If you believe your product is defective, bring the product (or send it, postage prepaid) along with proof of purchase to the nearest authorized Krups Service Center. (Please contact your respective countries customer service department, indicated below, for the address of the nearest authorized Krups Service Center.)

If you send the product, please include a letter explaining the nature of the claimed defect.

**If you have additional questions, please call our Consumer Service Department:**

**USA: 1-800-526-5377;**

**Mon – Fri 8:30 a.m. – 7:00 p.m. (EST).**

**[www.KrupsUSA.com](http://www.KrupsUSA.com)**

**Canada: 1-800-418-3325;**

**Mon – Fri 8:30 a.m. – 4:30 p.m. (EST)**

**[www.Krups.ca](http://www.Krups.ca)**

Please note hours are subject to change.

Before calling the Consumer Service Department, please have the type number of your Krups appliance available. This will assist in answer your questions. The type number is generally found on the bottom of the machine. It would be helpful if you had the appliance available at the time of your call.

General correspondence can be addressed to:

USA:

Krups

196 Boston Avenue

Medford, MA 02155

**Only letters can be accepted at this address. Shipments and packages that do not have a return authorization number will be refused.**

Canada:

Groupe SEB Canada Inc.

455 Finchdene Square

Scarborough, Ontario M1X 1B7

# **IMPORTANTES MISES EN GARDE**

Lors de l'utilisation d'appareils électroménagers il est essentiel de respecter certaines précautions de base afin de réduire les risques d'incendie, de choc électrique ou de blessures, notamment les règles suivantes :

1. Lire attentivement le mode d'emploi avant la première utilisation.
2. Ne pas toucher aux surfaces chaudes. Utiliser les poignées et boutons.
3. Pour éviter les risques de feu, les chocs électriques ou les blessures, n'immerger ni le cordon, ni la fiche, ni l'appareil dans de l'eau ou un autre liquide.
4. Une étroite surveillance s'impose quand l'appareil est utilisé par ou à proximité d'enfants. Garder l'appareil hors de leur portée.
5. Cet appareil ne doit pas être utilisé par des enfants.
6. Ne pas toucher à la plaque chaude, aux pièces de métal chaudes, à l'eau chaude ou à la vapeur; cela pourrait occasionner des brûlures. Faire preuve de prudence.
7. Débrancher l'appareil quand il ne sert pas et avant de le nettoyer. Le laisser refroidir avant d'y installer ou d'y enlever des pièces, avant de le nettoyer et avant de le ranger.
8. Ne pas utiliser l'appareil si la fiche ou le cordon sont endommagés, s'il ne fonctionne pas correctement, s'il est tombé ou a été endommagé de quelque façon que se soit. Dans ce cas, le retourner au centre de service autorisé KRUPS le plus proche pour le faire examiner, réparer ou régler.
9. L'utilisation d'accessoires non recommandés par KRUPS peut entraîner un feu, un choc électrique ou une blessure.
10. Ne pas utiliser l'appareil à l'extérieur.
11. Ne pas laisser le cordon pendre du bord de la table ou du comptoir, ni toucher à des surfaces chaudes.
12. Ne pas placer l'appareil sur ou à proximité d'une plaque électrique ou d'une cuisinière à gaz, ni dans un four chaud.
13. Veiller à ce que l'appareil soit hors circuit (off) avant de le débrancher ou de le brancher. Ne pas tirer sur le cordon; saisir plutôt la fiche et tirer doucement pour débrancher.
14. N'utiliser l'appareil qu'aux fins prévues.
15. Il y a risque de brûlures si le couvercle est enlevé pendant le cycle d'infusion.

16. Ne verser dans le réservoir que de l'eau et les solutions de détartrage spécifiées dans le manuel.
17. Ne jamais verser d'eau froide dans le réservoir immédiatement après le cycle d'infusion. Laisser refroidir l'appareil avant de remplir à nouveau le réservoir.
18. Cet appareil est réservé à un usage domestique. Pour réduire les risques de blessures, ne jamais laisser pendre le cordon le long du comptoir ou de la table, où il pourrait être tiré par un enfant ou faire trébucher quelqu'un.

## **CONSERVER CES INSTRUCTIONS**

### **INSTRUCTIONS POUR LE CORDON D'ALIMENTATION**

- A. Nous déconseillons l'utilisation d'une rallonge avec cet appareil.
- B. Si une rallonge s'avère néanmoins nécessaire.
  - 1) Sa capacité électrique doit être égale ou supérieure à celle de l'appareil.
  - 2) La rallonge devra être placée de façon à ne pas pendre le long du comptoir ou de la table, où elle pourrait être tirée par un enfant ou faire trébucher quelqu'un.
- D. L'appareil est doté d'une fiche polarisée (une lame est plus large que l'autre). Pour réduire les risques de choc électrique, cette fiche ne s'enfonce dans une prise polarisée que d'une seule façon. Si la fiche n'entre pas bien dans la prise, la retourner. Si elle n'y entre toujours pas, contacter un électricien. Ne tenter en aucun cas de modifier la prise.

## Description

- a**      Couvercle du réservoir
- b**      Réservoir à eau
- c**      Carafe
- d**      Plaque chauffante
- e**      Indicateur du niveau d'eau
- f**      Porte filtre pivotant
- g**      Commande d'ouverture du porte filtre pivotant
- h**      Horloge programmable
- i**      Logement du cordon
- j**      Système de filtration de l'eau Duo Filter
- K**      Support pour filtre à eau Duo Filter
- l**      Témoin de changement du filtre Duo Ffilter

### Modèle avec minuteur

- m**      Marche/arrêt
- n**      Touche de réglage des heures et minutes
- o**      Touche de programmation
- p**      Touche de sélection d'arômes
- q**      Afficheur

## Description des caractéristiques

- Réservoir à eau : le couvercle s'ouvre vers l'arrière pour un accès facile.
- Carafe : les carafes en verre ou isolante sont dotées d'un mécanisme anti-gouttes et d'une poignée ergonomique, pour faciliter le service.
- Plaque chauffante : sur les modèles avec minuteur et carafe en verre, il est possible de programmer la plaque pour garder le café au chaud de 1 à 5 heures. La programmation par défaut est de 2 heures.
- Porte filtre pivotant : utiliser des filtres papier n° 4 ou un filtre permanent.
- Commande d'ouverture du porte filtre pivotant : pour ouvrir le porte filtre pour y placer le filtre et le café.
- Touche de sélection d'arômes : pour préparer de plus petites quantités, tout en profitant de la pleine saveur du café.
- Système de filtration de l'eau Duo Filter : filtre végétal double action anti-chlore et anti-tartre. L'action anti-chlore du filtre révèle les arômes les plus délicats du café. L'action anti-tartre permet d'espacer les opérations de détartrage.

**Remarque :** Un indicateur rotatif est situé sur la partie supérieure du support pour filtre. Il rappelle quand changer le Duo Filter : placer le chiffre indiquant le mois du prochain changement du Duo Filter en face de l'indicateur, en se référant au tableau ci-dessous.

**Exemple :** Si le Duo Filter a été remplacé en janvier (1), il devrait être à nouveau changé en mars (3) ou en mai (5), dépendant de la teneur en calcaire de l'eau : placer le chiffre 3 ou 5 en face de l'indicateur.



Type d'eau	Cycles	Remplacer le Duo filter à tous les
Eau douce	environ 120	4 mois
Eau dure	environ 80	2 mois

### Important :

- Le Duo Filter ne doit être utilisé qu'avec de l'eau.
- L'absence de filtre n'empêche pas le fonctionnement de la cafetière.
- Rincer à l'eau courante le Duo Filter si la cafetière n'a pas été utilisée depuis plus d'un mois.
- Il est conseillé de ne pas laisser le Duo Filter en place plus de 5 mois.
- Cet appareil a été conçu pour fonctionner avec le type de carafe (en verre ou isolante) avec lequel il a été vendu. Ne pas utiliser la carafe isolante avec la cafetière munie d'une carafe en verre, et vice-versa.

## Avant la première utilisation

- Faire fonctionner une première fois la cafetière avec 1l d'eau, sans mouture et sans Duo Filter (j).
- Sortir le Duo Filter de son sachet plastique. Le rincer sous l'eau du robinet pendant 1 minute.
- Soulever le couvercle (a) du réservoir de la cafetière et retirer le support pour filtre (k).
- Faire pivoter la partie inférieure de ce support et introduire le Duo Filter dans son logement.
- Replacer le support pour filtre dans la cafetière : la cafetière est prête à l'emploi.

## Pour un café parfait

Ce qui constitue un café parfait change d'une personne à l'autre. Faire un café parfait est à la fois un art et une science, dont les résultats dépendent non seulement du café utilisé mais aussi du matériel. L'eau, la température de l'eau, la durée de contact entre l'eau et le café, la mouture et le filtre jouent tous un rôle important au niveau de la saveur. Le réglage précis de tous ces éléments... voilà sur quoi repose l'art du café parfait.

Les quatre grandes règles de base sont les suivantes :

### 1. L'eau

Il est important d'utiliser une eau douce dont on apprécie le goût. Puisque le café est constitué à 98 % d'eau, le goût de l'eau influencera le goût du café. Le système de filtration de l'eau Duo Filter élimine le goût de chlore, mais plus l'eau est de bonne qualité, meilleur sera le café.

### 2. Le café

Choisir des grains frais de première qualité, selon les goûts de chacun. Il existe deux principaux types de café : l'arabica et le robusta. Les grains arabica sont des grains de première qualité, qui contiennent davantage de saveur et moins de caféine. Les cafés robusta contiennent davantage de caféine et offrent un goût plus âcre, et sont en règle générale utilisés dans les mélanges. L'origine et la torréfaction du café en détermineront la saveur. La torréfaction varie de claire à très foncée. La torréfaction claire produit un café doux, au goût délicatement aromatisé. La torréfaction moyenne offre un goût légèrement plus fort et corsé, bien équilibré. La torréfaction foncée procure un café au goût beaucoup plus prononcé avec des arrière-goûts de fumée.

### 3. La mouture

Utiliser la bonne grosseur de mouture et mouder les grains juste avant de les utiliser. La grosseur de la mouture sera déterminée par le type de filtre utilisé. Nous préférons les filtres papier, parce qu'ils permettent d'utiliser une mouture plus fine, pour une meilleure extraction de la saveur et un contact prolongé entre l'eau et le café. Les filtres permanents nécessitent une mouture légèrement plus grosse, ce qui diminue l'extraction des arômes. En général, plus le cycle d'infusion est long, plus grosse sera la mouture.

### 4. Les proportions

Nous recommandons une cuillère à table comble de café moulu par tasse (soit 6 à 7 grammes de café); ces quantités pourront être modifiées selon les goûts de chacun.

## Préparation du café

- Suivre les illustrations de 1 à 8.

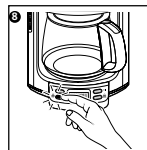
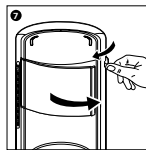
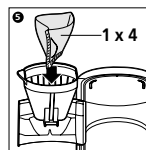
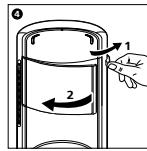
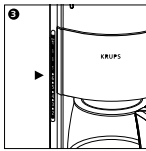
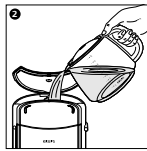
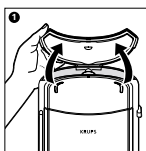

- Utiliser uniquement de l'eau froide et un filtre papier n°4 ou un filtre permanent.
- La cafetière est équipée d'un mécanisme anti-gouttes permettant de se servir un café avant la fin du passage de l'eau. Replacer rapidement la carafe pour éviter tout débordement.
- Respecter la quantité d'eau maximale dans le réservoir en se référant à l'indicateur de niveau d'eau (e).
- Placer le café moulu directement dans le filtre papier ou permanent. Après usage, jeter le marc de café et rincer le porte filtre à l'eau courante.
- Il est normal qu'un peu de vapeur s'échappe de l'appareil durant la préparation du café.

### **Pour les cafetières équipées d'une carafe isolante :**

- Pour une meilleure conservation de la chaleur, rincer la carafe isolante à l'eau CHAUDE avant utilisation et visser fermement le couvercle en le tournant dans le sens des aiguilles d'une montre.

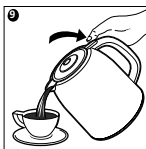

- Pour servir le café, appuyer sur le bouton placé au-dessus de la poignée (9).

## Caractéristiques des modèles avec minuteur programmable

Les modèles équipés d'une horloge/minuteur programmable offrent les fonctions suivantes :

- . Mise en marche automatique - Permet de programmer à l'avance le début du cycle d'infusion.
- . Arrêt automatique - Pour que la cafetière s'arrête automatiquement au bout de 1 à 5 heures (modèle avec carafe en verre) ou 20 minutes (modèle avec carafe isolante).
- . Signal sonore - Indique quand le café est prêt. Peut être inactivé.
- . Sélecteur d'arômes - Pour extraire toute la saveur du café, même avec de petites quantités de mouture (10).

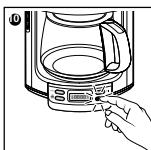

**Faire preuve de prudence; eau très chaude et vapeur.**

- . Détection électronique d'entartrage - Indique quand un détartrage est nécessaire.
- . Détection de réservoir d'eau vide - Indique que le réservoir d'eau n'a pas été rempli et arrête automatiquement la cafetière.

## Programmation de la cafetière

- Brancher l'appareil : l'afficheur s'éclaire brièvement en bleu, affiche en clignotant 8888, puis reste fixe.
- Appuyer sur la touche **O/I** pour préparer du café sans utiliser le mode programmable.
- L'afficheur s'éclaire en bleu et affiche en alternance ON et l'heure.
- Appuyer sur la touche **O/I** pour arrêter la cafetière. L'afficheur n'est plus éclairé.

### • Réglage de l'heure

- L'appareil doit être en mode «arrêt».
- Appuyer sur la touche **prog** (o) pendant 3 secondes : les heures clignotent 88 \_ \_.
- Régler les heures par impulsions sur la touche **h/min** (n).
- Donner une impulsion rapide sur la touche **prog** (o) : les minutes clignotent XX 88.
- Régler les minutes par impulsions sur la touche **h/min** (n).
- Valider par une impulsion rapide sur la touche **prog** (o).

### Mise en marche automatique

Cette fonction permet à la cafetière de démarrer automatiquement à heure fixe tous les jours.

- Donner une impulsion rapide sur la touche **prog** (o) : l’afficheur affiche en clignotant “prog” pendant environ 1 seconde puis “8888” .
- Donner une impulsion rapide sur la touche **prog** (o) : les heures clignotent 88 \_\_.
- Régler l’heure par impulsions sur la touche **h/min** (n).
- Donner une impulsion rapide sur la touche **prog** (o) : les minutes clignotent XX 88.
- Régler les minutes par impulsions sur la touche **h/min** (n).
- Valider la programmation par une impulsion rapide sur la touche **prog** (o).
- L’afficheur (q) indique l’heure et .
- Appuyer sur la touche **h/min** (n) pour annuler la programmation.

### • Modification de la programmation

- Donner une impulsion rapide sur la touche **prog** (o) : l’heure clignote.
- Recommencer la procédure ci-dessus.

### • Réglage de l’arrêt automatique (seulement pour les modèles avec minuteur)

Pour les modèles avec carafe en verre, l’arrêt automatique peut être réglé de 1 à 5 heures après la fin du cycle d’infusion. Par défaut, la cafetière s’arrête automatiquement au bout de 2 heures. Pour les modèles isothermes, la cafetière s’arrête automatiquement au bout de 20 min.

**Note : Pour les modèles sans minuteur, la machine doit être arrêtée manuellement. Elle ne s’arrêtera pas automatiquement.**

- Appuyer sur la touche **prog** (o) et immédiatement après sur la touche **h /min** (n).
- L’afficheur indique le temps réglé.
- Appuyer sur la touche **h/min** (n) pour régler le temps de fonctionnement désiré.
- Valider en appuyant sur la touche **prog** (o).

### • Sonnerie

Cette fonction avertit par un signal sonore que le café est prêt. Par défaut, cette fonction est activée.

- L’afficheur (q) indique :  avec l’heure.
- Pour mettre la sonnerie hors fonction :
- Donner une impulsion rapide sur la touche **prog** (o) puis sur la touche **sélection d’arômes** (p).
- L’afficheur indique YES : la sonnerie est active.

Pour désactiver la sonnerie :

- Donner une impulsion sur la touche **sélection d’arômes** (p).
- L’afficheur indique NO : la sonnerie est désactivée.
- Valider en appuyant sur la touche **prog** (o).

### • Sélection d’arômes

Ce dispositif permet d’obtenir un café à l’arôme plus corsé, particulièrement pour les petites quantités.

- Appuyer sur la touche **sélection d’arômes** (p).
- L’afficheur indique :  et l’heure.

**Remarque :** cette fonction ne peut pas être modifiée une fois le cycle de préparation du café commencé.

### • Détection de réservoir vide

Ce dispositif arrête automatiquement la cafetière si le réservoir d'eau n'a pas été rempli.

- L'afficheur indique : 
- Attendre que la cafetière refroidisse (environ 10 minutes) avant de mettre de l'eau dans le réservoir (a).
- Appuyer sur la touche **O/I** pour désactiver l'icône.
- Appuyer de nouveau sur la touche **O/I** pour mettre en marche la cafetière.

### • Détection d'entartrage (calc)

Ce dispositif avertit que la cafetière est entartrée.

- L'afficheur (q) indique CALC.
- Voir fonction détartrage.

## Nettoyage

- Débrancher l'appareil. Attendre que l'appareil ait refroidi avant de le nettoyer. Ne jamais immerger l'appareil dans l'eau et ne jamais le placer sous l'eau courante.
- Nettoyer le corps de l'appareil avec un chiffon ou une éponge humide.
- Ouvrir le porte filtre et retirer le filtre papier ou permanent. Le porte filtre peut être lavé dans de l'eau savonneuse. Le rincer ensuite soigneusement. Il peut aussi être lavé dans la grille supérieure du lave-vaisselle.
- Nous recommandons de nettoyer les carafes à la main, avec un détergent doux.
- Ne jamais utiliser de produit à récurer ou abrasif, sur aucune des pièces de la cafetière.

## Détartrage

Le détartrage est essentiel pour assurer le bon fonctionnement de la cafetière. La fréquence du détartrage dépend de la teneur en calcaire de l'eau, ainsi que de la fréquence d'utilisation de l'appareil. Si le cycle de préparation du café devient plus lent, l'appareil a probablement besoin d'un détartrage.

Consulter le tableau ci-dessous :

Type d'eau	Sans Duo Filter	Avec Duo Filter
dure	40 cycles	80 cycles
douce	80 cycles	160 cycles

- Avant de détartrer, retirer le support pour filtre (k).

### **Utiliser :**

- soit un sachet de détartrant dilué dans 250 ml d'eau, soit 250 ml de vinaigre d'alcool blanc.
- Verser dans le réservoir (b) et mettre la cafetière en marche (sans mouture).
- Laisser couler la moitié dans la carafe (c), puis arrêter.
- Laissez agir pendant une heure.
- Remettre la cafetière en marche pour terminer l'écoulement.
- Rincer la cafetière en lui faisant faire 2 cycles complets avec de l'eau seulement.

- Modèle électronique : si l'afficheur (q) indique toujours CALC, détartrer de nouveau.

## Rangement du cordon

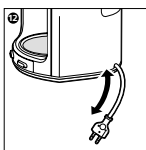

Le cordon non utilisé peut être logé sous l'appareil. **(12)**

## Accessoires

Les accessoires suivants peuvent être achetés dans divers magasins au détail, ou en communiquant avec le Service à la clientèle local.

- Filtre permanent : F049
- Carafe en verre 12 tasses, noir : F15B0G
- Carafe en verre 12 tasses, blanc : F15B0H
- Carafe isolante en plastique 10 tasses, noir : F15B0J
- Carafe isolante en plastique 10 tasses, blanc : F15B0K
- Carafe isolante en inox noir 10 tasses : F15B0P
- Carafe isolante en inox blanc 10 tasses : F15B0Q
- 2 filtres Duo Filter : F472
- Solution de détartrage Krups : F054

## En cas de problème

- Il est impossible de mettre la cafetière en marche
    - Vérifier si la cafetière est bien branchée, si la prise fonctionne, et si l'interrupteur est en position « I ».
  - Il semble y avoir une fuite
    - Vérifier si le réservoir d'eau n'a pas été rempli au-delà de la limite maximale.
  - La carafe isolante ne garde pas le café chaud assez longtemps.
    - Pour de meilleurs résultats, réchauffer la carafe isolante avec de l'eau CHAUDE juste avant de préparer le café. Le café restera ainsi chaud plus longtemps.
  - Le temps d'écoulement de l'eau est trop long :
    - Détartrer la cafetière. Sur les modèles avec minuteur, vérifier si le message « CALC » apparaît à l'écran. Sur les modèles sans minuteur, l'appareil devrait être détartré à tous les 40 à 80 cycles, selon la teneur en calcaire de l'eau.
- L'appareil ne fonctionne toujours pas ? S'adresser au Service à la clientèle local.

## **GARANTIE LIMITEE**

**Ce produit Krups est garanti contre les défauts de fabrication un an à compter de la date d'achat. Au cours de cette période, un produit Krups présumé défectueux sera examiné et s'il est reconnu comme tel par Krups, il sera réparé ou remplacé, à la discrétion de Krups, sans aucuns frais pour le client. Si un produit de remplacement est envoyé, la durée de la garantie reste celle fournie avec le produit original. Cette garantie ne s'applique pas si le défaut est dû à une mauvaise utilisation du produit par l'acheteur, à une négligence, à un mauvais suivi des instructions de Krups, ou encore à l'utilisation du produit avec un courant ou un voltage différents de ceux indiqués sur le produit. Elle ne s'applique pas non plus en cas de modification ou de réparation non autorisée par Krups, ni en cas d'utilisation commerciale.**

**LES GARANTIES EXPOSÉES DANS CE LIVRET SONT EXCLUSIVES À CE PRODUIT ET EXHAUSTIVES, ET AUCUNE AUTRE GARANTIE, EXPLICITE OU IMPLICITE, Y COMPRIS TOUTE GARANTIE DE QUALITÉ MARCHANDE OU AUTRE POUR UNE UTILISATION SPÉCIFIQUE, N'EST DÉLIVRÉE NI AUTORISÉE PAR KRUPS.**

**Puisque certains États ou certaines provinces ne permettent pas de restreindre la durée d'une garantie ni de stipuler des exclusions quant aux dommages directs ou indirects, les restrictions ci-dessus peuvent ne pas s'appliquer. Cette garantie vous donne des droits précis reconnus par la loi et les droits supplémentaires peuvent varier d'un État à l'autre ou d'une province à l'autre.**

**Si vous pensez que votre produit est défectueux, apportez-le (ou envoyez-le port payé) avec votre preuve d'achat au Centre de service Krups le plus près. (Veuillez contacter le Centre de service à la clientèle de votre pays - voir la liste ci-dessous- pour obtenir l'adresse du Centre de service Krups agréé le plus près.)**

**Si vous envoyez le produit, veuillez y joindre une lettre nous expliquant la nature de votre réclamation et du défaut revendiqué.**

**Si vous avez des questions supplémentaires, veuillez appeler notre Centre de service à la clientèle :**

**Canada : 1-800-418-3325;**

**Lundi au vendredi de 8 h 30 à 16 h30 HNE**

**[www.Krups.ca](http://www.Krups.ca)**

Veillez noter que ces heures sont sujettes à modifications.

Lorsque vous communiquez avec notre Centre de service à la clientèle, assurez-vous d'avoir avec vous le numéro correspondant au type de produit de votre appareil KRUPS. Il est essentiel d'avoir ce renseignement lorsque vous communiquez avec l'un des représentants de notre Centre de service à la clientèle, qui sera ainsi davantage en mesure de répondre adéquatement à vos questions. Le numéro correspondant au type de produit est inscrit au bas de l'appareil.

Toute correspondance générale peut être adressée à :

Groupe SEB Canada Inc.

455 Finchdene Square

Scarborough, Ontario MIX 1B7



# ADVERTENCIAS IMPORTANTES

Para la utilización de aparatos electrodomésticos deben respetarse siempre unas precauciones básicas de seguridad, especialmente las siguientes:

1. Lea atentamente el modo de empleo antes de la primera utilización del aparato: una utilización no conforme con el modo de empleo liberará a Krups de toda responsabilidad.
  2. No toque las superficies calientes. Utilice las asas y los botones.
  3. Para evitar el riesgo de incendio, descarga eléctrica, o accidentes en las personas, no sumerja el cable, el enchufe, ni el aparato en agua o en cualquier otro líquido.
  4. Es necesario supervisar el aparato cuando es utilizado por o en presencia de niños.
  5. Desconecte el aparato cuando no se utilice o antes de su limpieza. Deje enfriar el aparato antes de montar o desmontar las piezas y antes de su limpieza.
  6. No utilice el aparato si el enchufe o el cable están dañados, si no funciona correctamente, si se ha caído o está dañado de algún modo. Si éste fuera el caso, acuda al Servicio Técnico Autorizado KRUPS más próximo para que lo examinen, reparen o arreglen.
  7. La utilización de accesorios no recomendados ni vendidos por KRUPS puede causar fuego, descarga eléctrica o heridas.
  8. No utilice el aparato en el exterior.
  9. No deje colgar el cable del aparato en el borde de la mesa o meseta, ni en contacto con superficies calientes.
  10. No coloque el aparato en, ni cerca de, una placa eléctrica, una cocina de gas, ni un horno.
  11. Compruebe que el aparato esté apagado (off) antes de conectarlo o desconectarlo.
  12. No utilice el aparato para otros fines que los previstos.
  13. Correrá el riesgo de quemarse si la tapa está levantada durante el ciclo de infusión.
  14. No vierta en el depósito otro líquido que no sea agua o las soluciones desincrustantes especificadas en el manual.
- A. Utilice la jarra de cristal o la jarra isotérmica únicamente con el aparato correspondiente. Nunca las utilice en un horno, sobre una cocina ni una placa calentadora.
- B. No coloque un recipiente caliente sobre una superficie húmeda o fría.

- C. Nunca utilice un recipiente con fisuras o con el asa dañada.
- D. No utilice estropajos, ni materiales abrasivos para la limpieza de la jarra.
- E. Este aparato está destinado a uso doméstico. Todas las intervenciones que no sean la limpieza y el mantenimiento mencionados en el manual, deberán ser realizados por un Servicio Técnico Autorizado Krups.
- F. Para evitar el deterioro del recubrimiento de cristal de la jarra isotérmica de plástico, no introduzca utensilios agresivos en el interior, no introduzca tampoco hielo ni azúcar, a no ser que lo haga delicadamente y haya líquido en el interior.
- G. No introduzca nunca la mano en el interior de la jarra isotérmica de cristal.
- H. Nunca meta la jarra isotérmica en el horno microondas ni en el lavavajillas.

## **CONSERVE ESTAS INSTRUCCIONES**

### **INSTRUCCIONES PARA EL CABLE**

- A. La longitud del cable se ha elegido para reducir el riesgo de accidentes.
- B. Se pueden utilizar extensiones con prudencia.
- C. Si utiliza una extensión:
  - 1) Su capacidad eléctrica debe ser igual o superior a la del aparato.
  - 2) La extensión y el cable deben estar dispuestos de tal manera que no sobrepasen la superficie o la meseta de trabajo.
- D. El aparato está dotado de un enchufe polarizado (una clavija es más larga que la otra). Por razones de seguridad, este enchufe sólo se puede enchufar a la toma polarizada de una manera, si el enchufe no entra bien en la toma, dele la vuelta. Si sigue sin entrar, póngase en contacto con un electricista. No intente invalidar este dispositivo de seguridad.

## Descripción

- a** Tapa del depósito
- b** Depósito de agua
- c** Jarra
- d** Placa calentadora
- e** Indicador de Nivel de agua
- f** Porta filtro giratorio
- g** Mando de apertura del porta filtro giratorio
- h** Reloj programable
- i** Compartimiento del cable
- j** "Duo Filter" ( filtro de agua)
- K** Soporte "Duo Filter"
- l** Indicador de cambio de "Duo Filter "

### Modelo electrónico

- m** Encendido/Apagado (On/off)
- n** Tecla de ajuste de horas y minutos
- o** Tecla programable
- p** Tecla de selección de aromas para 1-3 tazas
- q** Pantalla

## Descripción de Características

- Depósito de agua: la tapa se puede mover para un fácil acceso.
- Jarra: las jarras de vidrio y las de termo están diseñadas para servir sin derrames y tienen mango ergonómico para servir mejor.
- Placa calefactora: en los modelos con jarra de vidrio con timer, la placa calefactora puede ser programada para quedarse encendida 1-5 horas. La programación de fábrica es de 2 horas.
- Porta filtro giratorio: utiliza filtro # 4 o un filtro permanente.
- Mando de apertura del porta filtro giratorio: abre el porta filtro para colocar el filtro y el café.
- Tecla de selección de aroma para 1-3 tazas: para preparar cantidades pequeñas extrayendo todo el sabor del café.
- El "Duo Filter" es un filtro de doble acción anti-cloro y anti-cal.

La acción anti-cloro del filtro permite que se puedan apreciar los aromas más delicados del café. El agua del grifo a menudo contiene un nivel de cloro que impide la apreciación del aroma del café.

La acción **anti-cal** permite espaciar las operaciones de desincrustación.

Los elementos que forman el "Duo Filter" (carbón de origen vegetal y resina anti-calcárea no-contaminantes) responden a las legislaciones alimentarias en vigor. Su tratamiento con sales de plata actúa como bactericida, para la seguridad del consumidor. Este filtro ha sido probado con éxito por laboratorios reconocidos.

Sacar el "Duo Filter" (j) de su envoltorio de plástico. Aclararlo debajo del agua del grifo durante 1 minuto.

Retirar la tapa (a) del depósito de la cafetera y retirar el soporte del filtro (k).

Girar la parte inferior de este soporte e introducir el filtro en su compartimiento.

Colocar el soporte del filtro en la cafetera: la cafetera está lista para utilizar.

**Observación:** Un indicador rotativo está situado en la parte superior del soporte del filtro. Nos recuerda cuándo debemos cambiar el "Duo Filter" (l): colocar el número que indica el mes del próximo cambio del "Duo Filter" (j) frente al indicador.

**Ejemplo:** Si coloca el "Duo Filter" (j) en enero (1) deberá cambiarlo en marzo (3) o en mayo (5) según la cantidad de cal que contenga el agua de su región: colocar el número 3 o 5 frente al indicador.

Duo Filter	Ciclos	Tiempo
Agua blanda	+ o - 120	4 meses
Agua dura	+ o - 80	2 meses

### Importante:

- El "Duo Filter" sólo debe utilizarse con agua potable.
- La ausencia de filtro no impide el funcionamiento de la cafetera.
- Aclarar el "Duo Filter" con agua corriente si la cafetera no se ha utilizado desde hace más de un mes.
- Es aconsejable no dejar el "Duo Filter" en la cafetera más de 5 meses.

## Antes del Primer Uso

- Ponga a funcionar la cafetera con 1 L de agua sin café y sin Duo Filter (j)
- Remueva el duo filter de su empaque. Enjuague bajo agua durante 1 minuto.
- Suba la tapa del depósito de agua ( a) y remueva el soporte del duo filter ( k).
- Rote la parte inferior del soporte e inserte el filtro.
- Coloque el soporte del filtro. La cafetera está lista para usarse.

## Preparando La Mejor Taza de Café

Preparar la taza de café perfecto es diferente para cada persona. Es un arte y una ciencia, que es afectada por el café que se utiliza y por el equipo o la máquina. El agua, la temperatura, el tiempo de contacto entre el agua y el café, el molido, el tipo de filtro, todos influyen determinadamente en el rol del sabor. Coordinar todos ellos es el arte de realizar un buen café.

Los 4 principios:

### 1. El agua

Es importante utilizar agua fresca que a Ud le guste. El café es 98 % agua, por lo que es determinante en el sabor. El sistema Duo Filter remueve el sabor a cloro.

### 2. El café

Elija granos enteros, frescos y de calidad premium que más le satisfagan. Existen 2 especies de café: Arábica y Robusta. Los granos Arábica contienen mayor sabor y menos cafeína. Los granos Robusta contienen más cafeína y como su nombre lo indican contienen más cuerpo y son

regularmente utilizados en las mezclas. El origen de los granos y el tostado van a determinar el sabor. El tostado varía de claro a oscuro. El tostado claro tiene un sabor delicado, suave y aromático. El tostado medio o medio-oscuro son un poco más fuertes con un sabor con bastante cuerpo y el tostado oscuro son fuertes y tienen sabores ahumados a veces.

### 3. El molido

Utilice el nivel de molienda apropiado y realice el molido justo antes de utilizar el café. La variación en el nivel depende del tipo de filtro que se va a utilizar. Los filtros de papel le permiten utilizar un molido más fino, con una extracción completa y más tiempo de contacto con el agua. Los filtros permanentes necesitan un nivel de molido un poco más grueso y por lo tanto la extracción se reduce un poco. Una regla general menciona que mientras más tarde el proceso de obtención de café, más grueso tiene que ser la molienda del mismo.

### 4. La proporción

Le recomendamos utilizar 1 cucharada sopera de café molido por taza y si así lo desea, puede modificar la cantidad a su gusto personal

## Preparación del café

- Seguir las ilustraciones del 1 al 8.

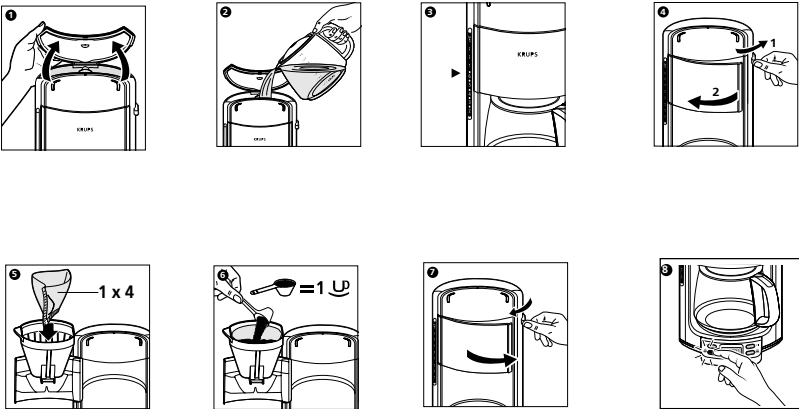

- Utilizar únicamente agua fría y un filtro de papel nº4.
- La cafetera está equipada con sistema anti-goteo que permite servirse un café antes de que termine de pasar el agua. Colocar rápidamente la jarra para evitar cualquier desbordamiento.
- Respetar la cantidad de agua del depósito tomando como referencia el nivel de agua (e).

### **Su cafetera está equipada con un filtro permanente (según modelo):**

Colocar el café molido directamente en el filtro permanente. Después de usar, tirar los restos de café, y aclarar el filtro y el porta filtro con agua.

Es normal que un poco de vapor salga durante el proceso de percolado.

### Para modelos con jarra isotérmica (termo) :

- Para conservar mejor el calor, aclarar la jarra isotérmica con agua caliente antes de utilizarla.
- La tapa debe apretarse firmemente hacia la derecha. Permite llenarla de café y mantenerlo caliente.

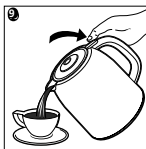

- Para servirse el café presionar el botón situado encima del asa **(9)**.

### Su cafetera está equipada con un selector de aromas (10) (según modelo):

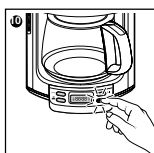

Este sistema permite obtener un café más fuerte especialmente para 1,2 o 3 tazas.

## Características de los modelos con Timer Programable :

Incluye:

- . la función reloj programador,
- . la puesta en marcha de su cafetera hasta con 24 horas de antelación,
- . la parada automática de su cafetera al cabo de 1 a 5 horas (modelo jarra de cristal) o 20 minutos (modelo con jarra isotérmica),
- . una señal sonora que indica el final de la preparación del café, puede seleccionarse o apagarse,
- . un selector de aroma para extraer el mayor sabor para cantidades más pequeñas (10),
- . un detector electrónico de incrustación, indica cuando la cafetera debe de descalcificarse,
- . un detector de depósito vacío de agua, indica cuando no ha sido llenado y automáticamente apaga la cafetera.

## Programar su cafetera

- Conectar el aparato: la pantalla se iluminará por un momento en azul, parpadeará "8888", y a continuación quedará fija.
- Presionar la tecla **O/I** si desea realizar una preparación de café sin el modo programable.
- La pantalla se iluminará en azul y aparecerá "ON" y la hora actual parpadeará.
- Presionar la tecla **O/I** para parar la cafetera. La pantalla ya no se iluminará.
  
- **Ajuste de la hora**
- La máquina debe estar apagada.
- Presionar la tecla **prog** (o) durante 3 segundos : las horas parpadearán "88 \_ \_".

- Ajustar las horas pulsando la tecla **h/min** (n).
- Pulsar rápidamente la tecla **prog** (o): los minutos parpadearán “XX 88”.
- Ajustar los minutos pulsando la tecla **h/min** (n).
- Validar pulsando rápidamente la tecla **prog** (o).

#### • **Ajustando el Encendido Automático:**

Esta función permite que la cafetera se ponga en marcha automáticamente.

- Pulsar rápidamente la tecla **prog** (o): la pantalla parpadeará “**prog**” y “**8888**” aproximadamente 1 segundo después.
- Pulsar la tecla **prog** (o): las horas parpadearán “88 \_\_”.
- Ajustar las horas pulsando la tecla **h/min** (n).
- Pulsar la tecla prog (o): los minutos parpadearán “XX 88”.
- Ajustar los minutos pulsando la tecla **h/min** (n).
- Validar la programación pulsando la tecla **prog** (o):
- La pantalla (q) indicará la hora actual y .
- Presionar la tecla **h/min** (n) para desactivar la programación.

#### • **Modificación de la programación**

- Pulsar rápidamente la tecla **prog** (o): la hora actual parpadeará.
- Reiniciar el proceso anteriormente mencionado.

### **Ajustando el Apagado Automático ( modelos con timer únicamente )**

En los modelos con jarra de vidrio, el apagado automático puede establecerse de 1-5 horas después de que el proceso de percolado terminó. La programación de fábrica es de 2 horas. En modelos con jarra térmica, la cafetera se apaga después de 20 minutos.

**Nota:** En modelos sin timer la cafetera se debe de apagar manualmente. No se apagará automáticamente.

- Presionar la tecla **prog** (o) e inmediatamente después la tecla **h/min** (n).
- La pantalla indicará la selección de la hora.
- Presione la tecla **h/min** para ajustar el tiempo de apagado automático.
- Presione la tecla **prog** para confirmar la selección.

### **Ajustando la Señal Sonora:**

Esta función emite una señal sonora cuando el café esté listo. Viene programada para que suene desde fábrica.

- La pantalla (q) indicará “  ” con la hora actual
- Para programar la señal sonora:
- Presionar la tecla prog (o) e inmediatamente después la tecla **1-3 tazas** (p).
- La pantalla indica SI (yes) : indicando la señal sonora está programada.
- Para desprogramar la señal sonora:
- Presione la tecla **1-3 tzas** otra vez.
- La pantalla indica NO: indicando la señal sonora está desprogramada.
- Validar la función presionando la tecla **prog** (o).

### • Selección de aromas ( 1-3 tazas )

Este dispositivo permite obtener un café con un aroma más fuerte, especialmente para 1,2 o 3 tazas.

• Presionar la tecla selección de aromas **1-3 tazas** (p).

• La pantalla (q) indica: ☕ con la hora actual.

**Observación:** esta función no puede realizarse durante la preparación del café.

### • Detector de depósito vacío

Este dispositivo avisa que el depósito está vacío antes de una preparación.

• La pantalla (q) indica: 

• Esperar a que la cafetera se enfríe para poner agua en el depósito (a).

• Presionar la tecla **O/I** para desactivar el logo.

• Volver a presionar la tecla **O/I** para poner en marcha la cafetera.

### • Detector de incrustación (calc sensor)

Este dispositivo avisa que la cafetera tiene incrustaciones y debe de descalcificarse

• La pantalla (q) indica CALC.

• Ver sección descalcificación.

## Limpieza

• Apague la cafetera y desconecte el aparato.

• No limpiar la cafetera cuando éste se encuentre caliente.

• Nunca sumerja la cafetera en agua.

• Limpiar con paño o una esponja húmeda.

• Abra el porta filtro y remueva el filtro. El porta filtro puede ser lavado con agua y jabón o puede colocarlo en la parte superior del lavavajillas

• Recomendamos lavar las jarras a mano

• No utilice detergentes fuertes o con agentes agresivos en ninguna parte de la cafetera

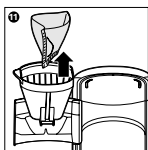

• Para vaciar el café usado, retirar el porta filtro de la cafetera **(11)**.

## Desincrustación

La descalcificación es necesaria para mantener la cafetera en buenas condiciones. La frecuencia dependerá de la dureza del agua que Ud regularmente utiliza o qué tan a menudo usa su cafetera.

Si nota que el proceso de percolado se vuelve más lento es tiempo de realizar una descalcificación.



Tipo de agua	Sin Filtro Duo filter	Con Filtro Duo filter
Dura	40 usos	80 usos
Blanda	80 usos	160 usos

- Antes de desincrustar, retire el soporte del filtro (k).

#### **Puede utilizar:**

- un sobrecito de polvo descalcificante diluido en 250 ml de agua,
- o bien 250 ml de vinagre de alcohol blanco.
- Verterlo en el depósito (b) y poner la cafetera en marcha (sin café).
- Deje pasar la mitad a la jarra (c), y a continuación parar.
- Deje actuar durante una hora.
- Volver a poner la cafetera en marcha para que termine el proceso.
- Aclarar la cafetera poniéndola a funcionar 2 o 3 veces con 1 L de agua limpia.
- Modelo electrónico: si la pantalla (q) sigue indicando CALC, desincrustar otra vez.

**La garantía excluye las cafeteras que no funcionan o funcionan mal por no realizar operaciones de desincrustación.**

## Compartimento guarda-cable

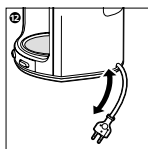

El cable puede guardarse debajo del aparato. **(12)**

## Accesorios

Puede adquirirlos en todas las tiendas especializadas, en centros de Servicio o comunicándose al 01800 112 83 25 y 01 800 505 45 00

- Filtro permanente: F049
- Jarra de cristal 12 T, negra: F15B0G
- Jarra de cristal 12 T, blanca: F15B0H
- Jarra isotérmica de plástico 10 T, negra: F15B0J
- Jarra isotérmica de plástico 10 T, blanca: F15B0K
- Jarra isotérmica de acero inoxidable negra 10 T: F15B0P
- Jarra isotérmica de acero inoxidable blanca 10 T: F15B0Q
- 2 filtros "Duo Filter ": F472
- Solución Descalcificante : F054

## En caso de problemas

- Comprobar:
  - La conexión.
  - Que el interruptor esté en posición «I».
  - En el modelo electrónico que la programación esté bien realizada.
- El tiempo de desague del agua es demasiado largo o los ruidos son excesivos:
  - Descalcificar la cafetera.

¿El aparato sigue sin funcionar? Diríjase a un servicio técnico autorizado Krups (ver lista en el folleto «Krups Service») O llame al 01 800 112 83 25.

Problema	Solución
La cafetera no prende.	Revise que esté bien conectada y que se encuentre en posición On (encendida).
La cafetera parece que chorrea agua.	Asegúrese de que el depósito de agua no esté muy lleno ( sobrepasado el nivel máximo ).
La jarra térmica no mantiene el café caliente por mucho tiempo.	Para mejores resultados le recomendamos que precaliente su termo con agua caliente justo antes del proceso de percolado. Esto asegurar á que tenga café caliente por más tiempo.
Toma mucho tiempo el proceso de preparación de café.	Puede ser necesario descalcificar la máquina. En modelos con timer se indicará «CALC» en la pantalla. En los modelos sin timer, se debe descalcificar después de 40-80 usos, según la dureza del agua.

## Para unos mejores resultados...

.....utilice siempre agua fría y fresca (el agua tibia puede haber perdido su frescura y contener residuos minerales que perjudiquen el sabor del café).

.....le aconsejamos que muele usted mismo los granos de café. Los granos recién molidos proporcionan más aroma y sabor

.....sirva el café en cuanto haya terminado el proceso.

.....no recaliente nunca el café.

## Eliminación

- El embalaje sólo contiene materiales ecológicamente saludables que se pueden eliminar siguiendo las disposiciones locales de reciclaje.
- Para saber cómo deshacerse del aparato propiamente dicho, diríjase al servicio competente de la administración local.

## Garantía por un año.

Su aparato está cubierto por la siguiente garantía:

Si durante el año siguiente a la fecha de compra, el presente aparato KRUPS deja de funcionar debido a defectos de fabricación o en los materiales, GSEB Mexicana SA de CV, voluntariamente, reparará o reemplazará el aparato sin gasto alguno por parte del comprador, a condición de que éste aporte prueba de la fecha de compra.

Esta garantía quedará anulada si el mal funcionamiento se debe a daños en el aparato debidos a accidente, mala utilización, utilización a una frecuencia o con una tensión, distintas a las indicadas en el aparato o a las descritas en las instrucciones, empleo abusivo que suponga una alteración, daños durante el transporte o utilización con fines comerciales. La presente garantía le otorga a usted determinados derechos jurídicos pero puede beneficiarse, igualmente, de otros derechos que pueden variar en función de la provincia o el Estado.

## **GARANTÍA LIMITADA**

**Este producto de Krups está garantizado por un año desde su fecha de compra contra cualquier defecto de fabricación o en cualquiera de sus componentes. Durante este período, los productos de Krups que, siendo inspeccionados por Krups, sean probados como defectuosos, serán reparados o repuestos sin cargo alguno para el consumidor. Si la reposición es enviada por mensajería o correo, ésta deberá incluir la garantía del producto original. Esta garantía no aplica para defectos causados por negligencia, incumplimiento de las instrucciones de Krups, uso de voltaje diferente al indicado en el producto, alteraciones o reparaciones no autorizadas por Krups, o utilizado para fines comerciales.**

**LA GARANTÍA QUE AQUÍ SE SEÑALA ES EXCLUSIVA Y NINGUNA OTRA GARANTÍA, EXPRESA O IMPLÍCITA, QUE SE LIMITE AL PROPÓSITO DEL PRODUCTO, ESTA AUTORIZADA POR KRUPS.**

**Si cree que su producto esta defectuoso, envíelo a cualquier Centro de Servicio Autorizado Krups.**

**Si tiene preguntas adicionales, por favor comuníquese a nuestro departamento de servicio al cliente:**

**México:**

**01-800-50-545-00 Lada sin costo Lunes a Viernes 7:00 am - 4:30 pm**

**01-800-112-TFAL lada sin costo Lunes a Viernes 7:00 am - 4:30 pm**

Antes de llamar al Centro de Servicio a Clientes, por favor tenga a la mano el modelo de su aparato Krups. Usted debe tener esta información antes de llamar al Centro de Servicio a Clientes para poder ofrecerle una mejor atención y una pronta respuesta a sus dudas. El modelo es el número que se encuentra en la parte inferior del aparato.

Su correspondencia puede ser enviada a la siguiente dirección:

G.S.E.B. MEXICANA, S.A. DE C.V.

Goldsmith 38-401, Col. Polanco

11560 México, D.F.

